

REDÉCOUVREZ

LE STRIPPING

Rapidité, précision et sécurité

INSTRUMENTS MANUELS
ABRASIFS POUR LES
SOINS DENTAIRES



ÉDITION
OCTOBRE 2024

Leone[®] France







Intensiv
Swiss Dental Products

PROTOCOLE INTENSIV PAR LIMES OSCILLANTES

La réduction interproximale est une procédure qui bénéficie de nombreuses années d'utilisation clinique. Elle est très utile pour gagner de l'espace et limiter le besoin d'extractions, dans les traitements orthodontiques vestibulaires et linguaux. Elle est souvent incluse dans la thérapie par aligneurs.

La gamme de produits Intensiv dédiée aux protocoles IPR (InterProximal Reduction) vous permet de réaliser des traitements rapides et sûrs. La procédure est calibrée, rapide et confortable pour le patient.

Basé sur une sélection de produits, le protocole de stripping en orthodontie a été développé pour réaliser l'ouverture des points de contact, la réduction des surfaces proximales, le contrôle et la vérification de l'espace gagné entre les dents et enfin, la restauration et le polissage des surfaces traitées.

DÉBUT		PROTOCOLE IPR	TEMPS D'UTILISATION*	CONTRÔLE	FINITION
OPENER	INTERMEDIAIRE		0,1mm → 5" approx.		PRÉ-FINITION
			0,2mm → 10" approx.		
			0,3mm → 3" approx.		
			0,4mm → 5" approx.		
EXTRACOARSE	EXTRACOARSE		0,5mm → 7" approx.	FINITION	
OUVERTURE DES POINTS DE CONTACT		RÉDUCTION DE L'ÉMAIL ET GAIN D'ESPACE ENTRE LES DENTS		MESURE DE L'ESPACE GAGNÉ	FINITION ET POLISSAGE

* La durée d'utilisation des Ortho-Strips est indicative et dépend de la pression exercée par le praticien, de la quantité d'irrigation utilisée et de l'usure des ortho-strips.

 L'ortho-strip doit être bloqué puis en mouvement avant, pendant et pour le retrait du contact dentaire.

Jauges de mesure IPR

Instrument manuel pour mesurer et contrôler la distance interproximale créée entre les dents pendant la procédure de stripping. Disponibles par lots de 3 ou de 8.

Ref. **OL-IPR-DC010/3**

Jauge 0,10 mm

Ref. **OL-IPR-DC015/3**

Jauge 0,15 mm

Ref. **OL-IPR-DC020/3**

Jauge 0,20 mm

Ref. **OL-IPR-DC025/3**

Jauge 0,25 mm

Ref. **OL-IPR-DC030/3**

Jauge 0,30 mm

Ref. **OL-IPR-DC040/3**

Jauge 0,40 mm

Ref. **OL-IPR-DC050/3**

Jauge 0,50 mm

Ref. **OL-IPR-DC0100/3**

Jauge 1,0 mm

Ref. **OL-IPR-DCSET**

Kit de jauges 8 épaisseurs



Avantages

- Acier inoxydable résistant
- Application sécurisée grâce à la poignée
- Nombreuses tailles de contrôle
- Pour vérifier d'autres épaisseurs, combinez l'IPR-DistanceControl
- Les éléments peuvent être utilisés individuellement ou groupés à l'aide d'un rivet.

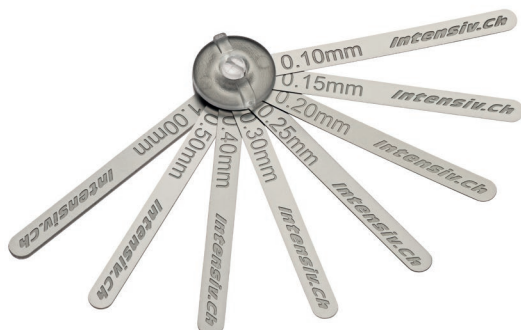

STRIPPING MÉCANIQUE

INTENSIV, Ortho-Strips Central

Bandes diamantées oscillantes innovantes dans la zone opératoire centrale qui permettent un traitement sûr en évitant la création de marches et l'abrasion de la dentine. L'arc légèrement courbable permet au strip de s'adapter à l'anatomie horizontale de la dent et aux surfaces dentaires opposées. Idéal pour la réduction, la finition et le polissage des surfaces d'émail approximatives en orthodontie.

Au cours du processus de réduction, de finition et de polissage de l'émail, il est possible de créer une marche cervicale ou d'enlever involontairement de la dentine en dessous de la zone équatoriale de la dent, ce qui peut entraîner une sensibilité dentaire chez le patient.

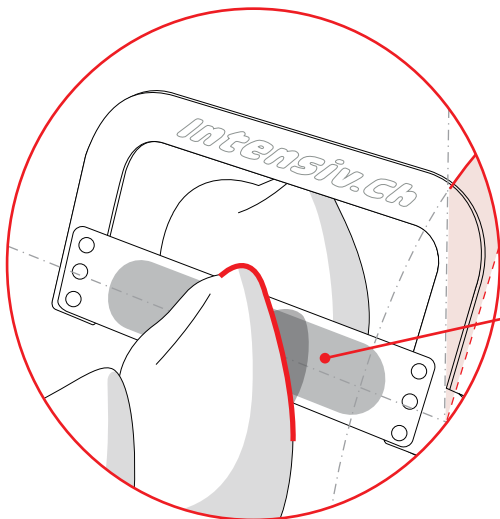
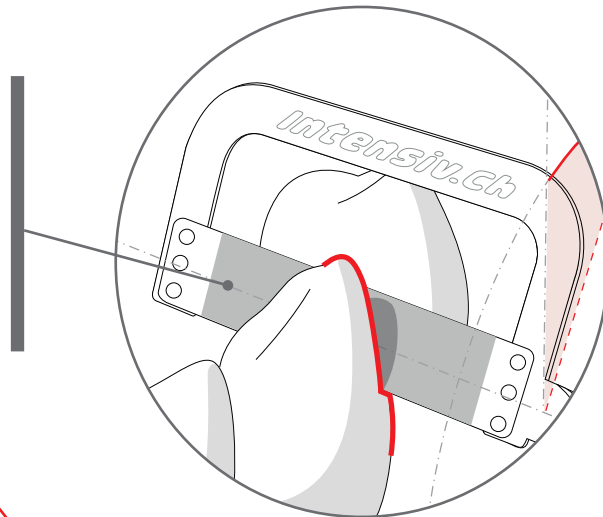

Grâce au revêtement diamanté de la zone opératoire centrale, on retrouve une grande précision dans la réduction approximative, la finition et le polissage de l'émail, tout en respectant la morphologie originale et les tissus dentaires.

AVANTAGES

- Insertion facile dans les points de contact interdentaires
- Prévention des marches cervicales
- L'hypersensibilité dentaire n'est pas prise en charge
- Conservation de la morphologie originale de la dent
- Stérilisable



La nouvelle gamme d'Ortho-Strips Central a été développée et réalisée en coopération avec le Dr. H. Goldbecher, Halle, Allemagne.

UTILISATION
CLINIQUE DES
ORTHO-STRIPS
CENTRAL



INTENSIV, Ortho-Strips Central

Disponible en **4 granulométries différentes**, en version diamantée double face sur les deux côtés, et diamantée simple face sur un côté, dans les variantes "L", gauche (côté gauche) et "R", droite (côté droit) pour les côtés mésial et distal des mâchoires supérieure et inférieure.

- Épaisseur de la bande de la zone non diamantée : 0,05 mm
- Hauteur totale de la bande : 3,7 mm
- Hauteur de la zone diamantée : 2,7 mm
- Longueur de la zone diamantée : 13 mm



Ref. **OL-OST400SET02/6**



Séquenceur Ortho-Strips Central

Plateau en acier inoxydable avec six supports en silicone colorés.

CONTENU :

- 2 Ortho-Strips standards, double-face
 - Ref. **OL-OS08OP**, Ortho-Strips, Opener
 - Ref. **OL-OS80C**, Ortho-Strips, Extracoarse
- 4 Ortho-Strips Central double-face
 - Ref. **OL-OS60C-CEN-DS**, Ortho-Strips, Central Coarse
 - Ref. **OL-OS40M-CEN-DS**, Ortho-Strips, Central Medium
 - Ref. **OL-OS25F-CEN-DS**, Ortho-Strips, Central Contouring
 - Ref. **OL-OS15PO-CEN-DS**, Ortho-Strips, Central Polishing

STRIPPING MÉCANIQUE

INTENSIV, Ortho-Strips Standard

Bandes diamantées oscillantes double face pour la réduction, la finition et le polissage de l'émail approximatif en orthodontie (IPR).

Utilisation calibrée en fonction du besoin d'espace diagnostiqué nécessaire au traitement par aligneurs, brackets ou dispositifs amovibles. Disponible à l'unité ou en set. Nettoyer et stériliser soigneusement les Ortho-Strips après chaque utilisation pour garantir une durée de conservation plus longue.

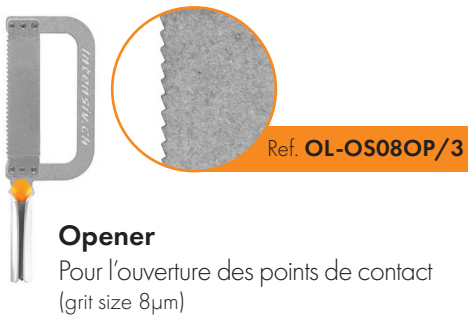

Ref. **OL-OLOSSET02/6**

Kit Ortho-Strips Standard

CONTENU :

- Ref. **OL-OS08OP**, Ortho-Strips, Opener
- Ref. **OL-OS80C**, Ortho-Strips, Extracoarse
- Ref. **OL-OS15**, Ortho-Strips, Polissage
- Ref. **OL-OS25**, Ortho-Strips, Contouring
- Ref. **OL-OS40**, Ortho-Strips, Intermédiaire
- Ref. **OL-OS60**, Ortho-Strips, Coarse



Ref. **OL-WG-69ASWISS** sans lumière
 Ref. **OL-WG-69LTSWISS** avec lumière

Contre-angle **Swiss Edition**

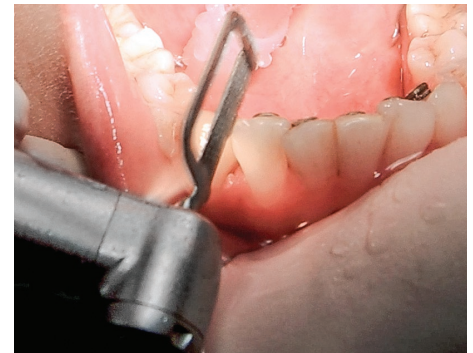

CARACTÉRISTIQUES :

- 2 applications avec un seul contre-angle avec micro-mécanisme, activé grâce à l'interrupteur à bascule pour choisir entre la rotation axiale libre ou la position fixe du système Intensiv Ortho-Strips
- Contre-angle avec système de pulvérisation d'eau et lumière intégrés
- Mouvement alternatif de 0,9 mm, 20 000 mouvements oscillants à 40 000 tours/minute
- 12 positions axiales fixes (à chaque 30° sur 360°)
- Mouvement libre pour placer les Ortho-Strips dans la position souhaitée
- Revêtement spécial
- Garantie 2 ans (sans lumière) ou 3 ans (avec lumière)
- 1 service d'entretien gratuit inclus dans la livraison
- Stérile

CARACTÉRISTIQUES :

- Dessine et adoucit les contours des zones proximales ou occlusales en position libre
- Retrait et surfaçage à plat des composites de collage ou débords
- Modelage des composites dans les zones interproximales et subgingivales

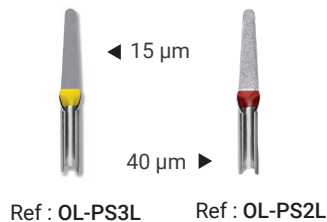

Proxoshape (plume)



Ø 1,1 mm - L 11 mm

Ref : OL-FG859-50D3/6 (15 µm)
 Ref : OL-FG859-40D3/6 (40 µm)



Ø 3,3 mm - L 3,5 mm

Ref : OL-FG833-5132/6 (15 µm)
 Ref : OL-FG833-4132/6 (40 µm)

Fraises

Attention, fraises pour turbines uniquement !

Ref. **OL-053**

Extracteur Intensiv



Pour faciliter l'enlèvement de l'ortho-strip sur contre angle.

STRIPPING MÉCANIQUE

SANS LUMIÈRE

Contre-angle Swiss Edition + éjecteur + aiguille
Ref. **OL-WG-69ASWISS**

Séquenceur + 6 ortho-strips
Ref. **OL-OST400SET02/6**

AVEC LUMIÈRE

Contre-angle Swiss Edition + éjecteur + aiguille
Ref. **OL-WG-69LTSWISS**

Séquenceur + 6 ortho-strips
Ref. **OL-OST400SET02/6**

Le séquenceur contient 6 Ortho-Strips oscillants, double-face :

- Ref. **OL-OS08OP**, Ortho-Strips, Opener
- Ref. **OL-OS80C**, Ortho-Strips, Extracoarse
- Ref. **OL-OS15PO-CEN-DS**, Ortho-Strips, Polishing
- Ref. **OL-OS25F-CEN-DS**, Ortho-Strips, Contouring
- Ref. **OL-OS40M-CEN-DS**, Ortho-Strips, Medium
- Ref. **OL-OS60C-CEN-DS**, Ortho-Strips, Coarse

Pack central INTENSIV



SANS LUMIÈRE

Contre-angle Swiss Edition + éjecteur + aiguille
Ref. **OL-WG-69ASWISS**

Séquenceur vide
Ref. **OL-OST400**

Kit de 6 ortho-strips
Ref. **OL-OLOSSET02/6**

AVEC LUMIÈRE

Contre-angle Swiss Edition + éjecteur + aiguille
Ref. **OL-WG-69LTSWISS**

Séquenceur vide
Ref. **OL-OST400**

Kit de 6 ortho-strips
Ref. **OL-OLOSSET02/6**

Le kit contient 6 Ortho-Strips oscillants, double-face :

- Ref. **OL-OS08OP**, Ortho-Strips, Opener
- Ref. **OL-OS80C**, Ortho-Strips, Extracoarse
- Ref. **OL-OS15**, Ortho-Strips, Polishing
- Ref. **OL-OS25**, Ortho-Strips, Contouring
- Ref. **OL-OS40**, Ortho-Strips, Medium
- Ref. **OL-OS60**, Ortho-Strips, Coarse

Pack standard INTENSIV



Intensiv ApproxOpener

Conçu pour permettre l'ouverture manuelle de points de contact extrêmement serrés : la forme spéciale du bord et l'épaisseur de seulement 8 µm favorisent la précision de l'introduction de la lame. Revêtement diamanté double face ou unilatéral, le choix entre les deux types d'instruments est basé sur la nécessité d'un traitement unilatéral de la dent à réduire ou le traitement des deux surfaces interproximales adjacentes.



Ref. **OL-A02018OS/3**

- **Ultrafine**
(granulométrie 8µm)
- diamanté d'une seule face



Ref. **OL-A02018DS/3**

- **Ultrafine**
(granulométrie 8µm)
- diamanté des deux côtés



Ortho-Strips Manuel

Conçus pour permettre l'ouverture manuelle de points de contact extrêmement serrés : la forme spéciale du bord et l'épaisseur de seulement 8 µm favorisent la précision de l'introduction de la lame. Revêtement diamanté double face ou unilatéral, le choix entre les deux types d'instruments est basé sur la nécessité d'un traitement unilatéral de la dent à réduire ou le traitement des deux surfaces interproximales adjacentes.

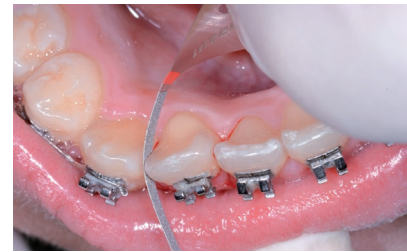

Bandes perforées, avec deux granulométries, idéales pour la réduction et la finition des surfaces interproximales. Revêtement diamant unilatéral. Stérilisable. Réutilisable.



Ref. **OL-OSM1508/6**

Pour la finition et le polissage des surfaces traitées.
Revêtement diamant unilatéral.

2 types de granulométrie disponibles :

-  **Polissage** (jaune, granulométrie 15µm)
-  **Opener** (orange, granulométrie 8µm)





AVANTAGES

- Polissage efficace de l'émail interproximal
- Poignées façonnées pour une meilleure prise en main pendant le traitement

Ref. **OL-OSM8040/6**

Pour une création manuelle d'espace.
Diamanté d'une seule face

2 types de granulométrie disponibles :

-  **Extracoarse** (bleu, granulométrie 80µm)
-  **Intermédiaire** (rouge, granulométrie 40µm)

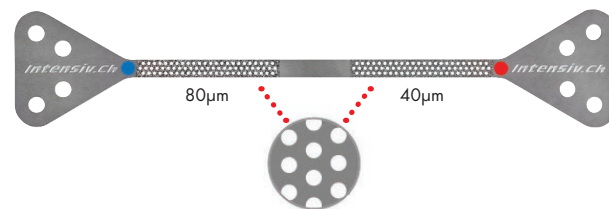

AVANTAGES

- Traitement sans friction grâce aux perforations de la partie active
- Réduction constante de l'émail interproximal
- Poignées triangulaires pour une meilleure tenue manuelle pendant le traitement

LISTING PRODUITS

REF.

DESCRIPTION

DIAMOND
GRIT-SIZE

QUANTITÉ

JAUGE DE MESURE IPR



Ref. OL-IPR-DC010/3	Jauge de mesure IPR 0,10 mm	3 pcs
Ref. OL-IPR-DC015/3	Jauge de mesure IPR 0,15 mm	3 pcs
Ref. OL-IPR-DC020/3	Jauge de mesure IPR 0,20 mm	3 pcs
Ref. OL-IPR-DC025/3	Jauge de mesure IPR 0,25 mm	3 pcs
Ref. OL-IPR-DC030/3	Jauge de mesure IPR 0,30 mm	3 pcs
Ref. OL-IPR-DC040/3	Jauge de mesure IPR 0,40 mm	3 pcs
Ref. OL-IPR-DC050/3	Jauge de mesure IPR 0,50 mm	3 pcs
Ref. OL-IPR-DC0100/3	Jauge de mesure IPR 1,0 mm	3 pcs



Ref. OL-IPR-DCSET	Kit de jauge IPR 8 épaisseurs	8 pcs
-------------------	-------------------------------	-------

ORTHO-STRIPS CENTRAL



Ref. OL-OS15PO-CEN-DS/3	Ortho-Strips, Central, double face, Polishing	15µm	3 pcs
Ref. OL-OS15POL-CEN-L/3	Ortho-Strips, Central, mono-face gauche, Polishing	15µm	3 pcs
Ref. OL-OS15POL-CEN-R/3	Ortho-Strips, Central, mono-face droit, Polishing	15µm	3 pcs



Ref. OL-OS25F-CEN-DS/3	Ortho-Strips, Central, double face, Contouring	25µm	3 pcs
Ref. OL-OS25F-CEN-L/3	Ortho-Strips, Central, mono-face gauche, Contouring	25µm	3 pcs
Ref. OL-OS25F-CEN-R/3	Ortho-Strips, Central, mono-face droit, Contouring	25µm	3 pcs



Ref. OL-OS40M-CEN-DS/3	Ortho-Strips, Central, double face, Medium	40µm	3 pcs
Ref. OL-OS40M-CEN-L/3	Ortho-Strips, Central, mono-face gauche, Medium	40µm	3 pcs
Ref. OL-OS40M-CEN-R/3	Ortho-Strips, Central, mono-face droit, Medium	40µm	3 pcs



Ref. OL-OS60C-CEN-DS/3	Ortho-Strips, Central, double face, Coarse	60µm	3 pcs
Ref. OL-OS60C-CEN-L/3	Ortho-Strips, Central, mono-face gauche, Coarse	60µm	3 pcs
Ref. OL-OS60C-CEN-R/3	Ortho-Strips, Central, mono-face droit, Coarse	60µm	3 pcs



Ref. OL-OSSETCEN02/6	Kit Ortho-Strips, double face, Central		6 pcs
----------------------	--	--	-------



Ref. OL-OST400SET02/6	Séquenceur + 6 Ortho-Strips Central		7 pcs
-----------------------	-------------------------------------	--	-------

INSTRUMENTS MANUELS



Ref. OL-A02018DS/3	ApproxOpener, double-face	8µm	3 pcs
Ref. OL-A02018OS/3	ApproxOpener, mono-face	8µm	3 pcs



Ref. OL-OSM1508/6	Ortho-strip manuel, grain fin / extra-fin	8/15µm	6 pcs
-------------------	---	--------	-------







Ref. OL-OSM8040/6	Ortho-strip manuel, gros gain / medium	40/80µm	6 pcs
-------------------	--	---------	-------

ORTHO-STRIPS STANDARD

	Ref. OL-OS08OP/3	Ortho-Strips, Standard, double face, Opener	8µm	3 pcs
	Ref. OL-OS08OP-L/3	Ortho-Strips, Standard, mono-face gauche, Opener	8µm	3 pcs
	Ref. OL-OS08OP-R/3	Ortho-Strips, Standard, mono-face droit, Opener	8µm	3 pcs
	Ref. OL-OS15/3	Ortho-Strips, Standard, double face, Polishing	15µm	3 pcs
	Ref. OL-OS15L/3	Ortho-Strips, Standard, mono-face gauche, Polishing	15µm	3 pcs
	Ref. OL-OS15R/3	Ortho-Strips, Standard, mono-face droit, Polishing	15µm	3 pcs
	Ref. OL-OS25/3	Ortho-Strips, Standard, double face, Contouring	25µm	3 pcs
	Ref. OL-OS25L/3	Ortho-Strips, Standard, mono-face gauche, Contouring	25µm	3 pcs
	Ref. OL-OS25R/3	Ortho-Strips, Standard, mono-face droit, Contouring	25µm	3 pcs
	Ref. OL-OS40/3	Ortho-Strips, Standard, double face, Medium	40µm	3 pcs
	Ref. OL-OS40L/3	Ortho-Strips, Standard, mono-face gauche, Medium	40µm	3 pcs
	Ref. OL-OS40R/3	Ortho-Strips, Standard, mono-face droit, Medium	40µm	3 pcs
	Ref. OL-OS60/3	Ortho-Strips, Standard, double face, Coarse	60µm	3 pcs
	Ref. OL-OS60L/3	Ortho-Strips, Standard, mono-face gauche, Coarse	60µm	3 pcs
	Ref. OL-OS60R/3	Ortho-Strips, Standard, mono-face droit, Coarse	60µm	3 pcs
	Ref. OL-OS80C/3	Ortho-Strips, Standard, double face, Extra-Coarse	80µm	3 pcs
	Ref. OL-OS80C-L/3	Ortho-Strips, Standard, mono-face gauche, Extra-Coarse	80µm	3 pcs
	Ref. OL-OS80C-R/3	Ortho-Strips, Standard, mono-face droit, Extra-Coarse	80µm	3 pcs
	Ref. OL-OLOSSET02/06	Kit Ortho-Strips, double face		6 pcs
	Ref. OL-OST400	Séquenceur vide autoclavable + silicones		1 pcs

INSTRUMENTS MÉCANIQUES

	Ref. OL-WG-69ASWISS	Contre-angle Swiss Edition, sans lumière + aiguille de nettoyage + éjecteur		3 pcs
	Ref. OL-WG-69LTSWISS	Contre-angle Swiss Edition, avec lumière + aiguille de nettoyage + éjecteur		3 pcs
	Ref. OL-053	Extracteur contre-angle		1 pcs
	Ref. OL-054	Aiguille de nettoyage contre-angle		1 pcs
	Ref. OL-PS3L	Proxoshape	15µm	1 pcs
	Ref. OL-PS2L	Proxoshape	40µm	1 pcs
	Ref. OL-FG833-5132/6	Fraise (jaune) Ø3.3mm, L 3.5mm	15µm	6 pcs
	Ref. OL-FG833-4132/6	Fraise (rouge) Ø3.3mm, L 3.5mm	40µm	6 pcs
	Ref. OL-FG859-50D3/6	Fraise (jaune) Ø1.1mm, L 11mm	15µm	6 pcs
	Ref. OL-FG859-40D3/6	Fraise (rouge) Ø1.1mm, L 11mm	40µm	6 pcs

PRODUITS POUR LE
STRIPPING
EN ORTHODONTIE

NOUS REMERCIONS
POUR LES VISUELS
CLINIQUES
DÉLIVRÉS :

- DR. M. CIARAVOLO, NAPOLI, ITALY
- DR. F. GARINO, TORINO, ITALY
- DR. G. FORTINI, FIRENZE, ITALY
- DR. E. CARLI, MASSA CARRARA, ITALY
- DR. A. CABURLOTTO, VENEZIA, ITALY
- DR. F. GIUNTOLI, PISTOIA, ITALY

Une question ? Une commande ?
Contactez votre responsable de secteur !

DISTRIBUÉ EN FRANCE PAR

Leone[®]France

LEONE FRANCE

7 rue des Montagnes de Lans
38130 Echirolles
info@leonefrance.fr
www.leonefrance.fr

SERVICE COMMANDE

☎ 04 76 99 28 57
commande@leonefrance.fr

Les produits présentés dans ce catalogue sont des dispositifs médicaux de classe I et II et dispositifs médicaux sur-mesure, réservés à un usage professionnel dentaire, certifiés CE. Consultez la notice (ou le cas échéant l'étiquette) pour plus d'informations. Ne pas jeter sur la voie publique. SAS Leone France, RCS Grenoble B 348 500 471.